

RAV11...

- de** Installationsanleitung
- fr** Instructions d'installation
- es** Instrucciones de montaje

- en** Installation instructions
- it** Istruzioni di montaggio
- nl** Installatie-aanwijzing

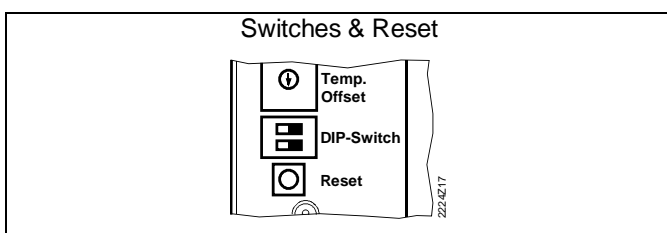
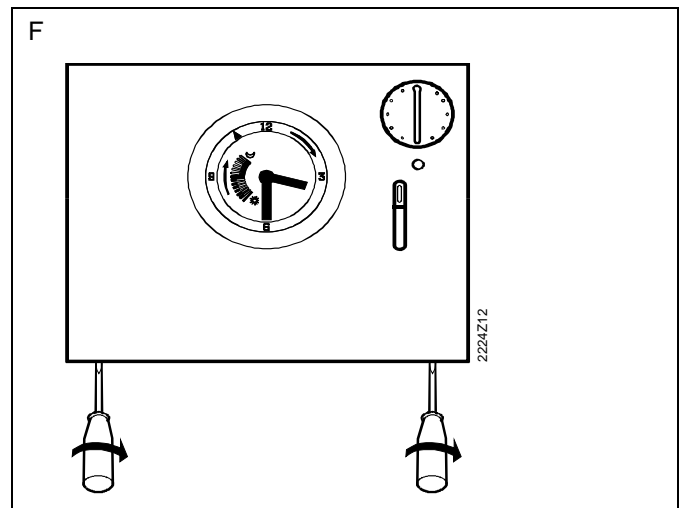
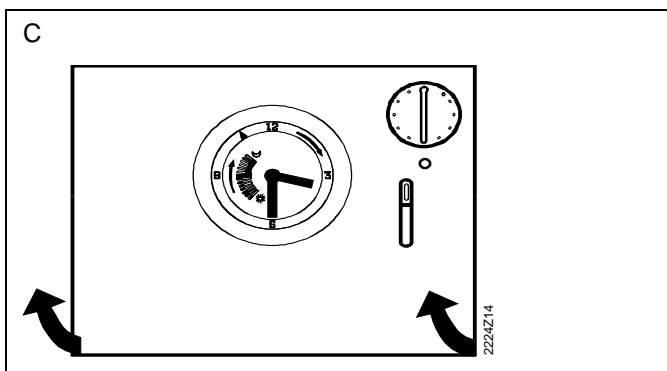
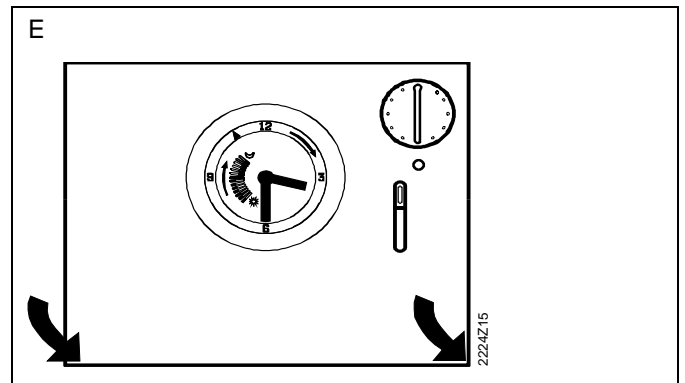
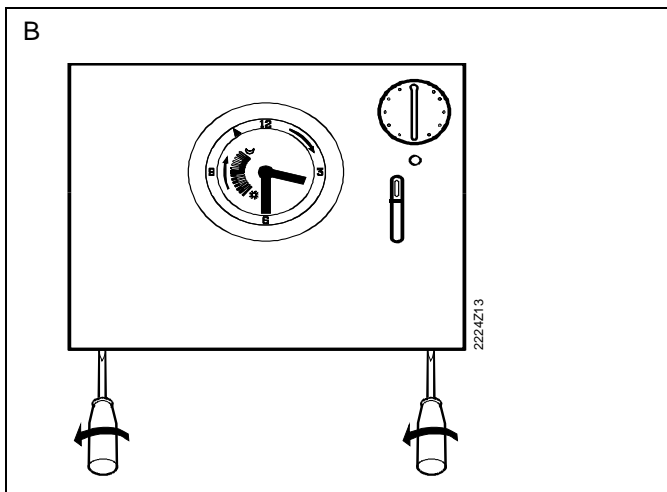
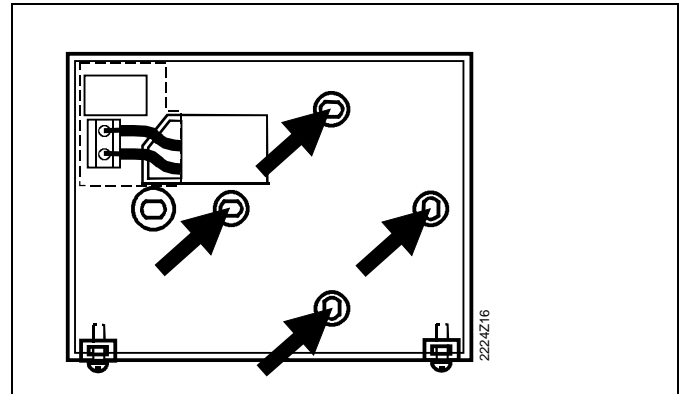
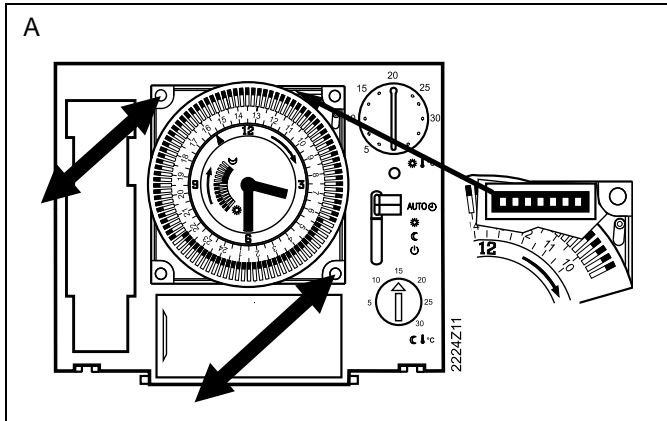

DIP-Switch

	1	2
Self learning	<input type="checkbox"/>	<input type="checkbox"/>
PID 12	<input type="checkbox"/>	<input type="checkbox"/>
PID 6	<input type="checkbox"/>	<input type="checkbox"/>
2-Pt \lrcorner	<input type="checkbox"/>	<input type="checkbox"/>

1 Isolierstreifen entfernen

Sobald der schwarze Isolierstreifen am Batteriekontakt entfernt wird, ist das Gerät in Betrieb.



2 Gerät vom Sockel demontieren

Zuerst den Deckel öffnen und die Uhr demontieren gemäss Bild A. Anschliessend vorgehen gemäss Bild B und C.

3 Sockel montieren und Verdrahtung prüfen

Vorgehen gemäss Bild D. Die Anschlüsse sind im Kapitel "Anschlusschaltplan" ersichtlich.

4 Offset

 (°C)	 (°C)	 Pos.
22.00	20.00	8
21.75	20.00	7
21.50	20.00	6
21.25	20.00	5
21.00	20.00	4
20.75	20.00	3
20.50	20.00	2
20.25	20.00	1
20.00	20.00	0
19.75	20.00	F
19.50	20.00	E
19.25	20.00	D
19.00	20.00	C
18.75	20.00	B
18.50	20.00	A
18.25	20.00	9

5 Konfiguration mittels DIP-Switch**5.1 Schaltzyklus**

Self learning	Adaptive Steuerung (Standard): Für alle Anwendungen.
PID 12	Normale Regelstrecke: Für Anwendungen an Orten mit normalen Temperaturschwankungen.
PID 6	Schnelle Regelstrecke: Für Anwendungen an Orten mit grossen Temperaturschwankungen.

2-Pt

Schwierige Regelstrecke:
Reiner Zweipunktregler mit 0,5 °C
Schaltdifferenz ($\pm 0,25$ °C).

5.2 DIP-Switch Reset

Nach Verändern einer DIP-Switch-Position, **muss** durch Drücken der Reset-Taste ein DIP-Switch-Reset durchgeführt werden. **Andernfalls ist noch die vorherige Einstellung aktiv!**



6 Gerät wieder auf Sockel montieren

Vorgehen gemäss Bild E und F. Anschliessend kann bei geöffnetem Deckel die Uhr montiert werden.

7 Wechsel von Tages- auf**Wochenschaltuhr / Uhr ersetzen**

Wenn von einer Tagesschaltuhr (AUZ3.1) auf eine Wochenschaltuhr (AUZ3.7) gewechselt oder die Uhr ersetzt werden soll, muss nur gemäss Bild A die vorhandene Uhr herausgezogen und eine andere Uhr eingesetzt werden. Hierzu muss zuerst der Deckel geöffnet werden.

8 Funktionskontrolle

- Frontdeckel aufklappen, Einstellwahlschieber auf  stellen.
- Einstellknopf für Sollwerttemperatur in Plusrichtung auf höchstmöglichen Wert (30 °C) drehen.
- Das Relais und somit das Stellgerät müssen spätestens nach 1 Minute schalten. Ist dies nicht der Fall:
 - Stellgerät und Verdrahtung prüfen.
 - Eventuell ist die Raumtemperatur höher als 30 °C.
- Sollwerttemperatur  wieder auf den ursprünglichen Wert stellen (20 °C).
- Einstellwahlschieber auf AUTO  stellen.

9 Hinweise

- Sollten im Referenzraum Heizkörperthermostatventile installiert sein, müssen diese vollständig geöffnet werden.
- Die örtlichen Vorschriften für Elektroinstallationen sind einzuhalten.
- Ab Werk sind alle DIP-Switch auf OFF (unten) gestellt.
- Berichtigte DIP-Switch Einstellungen müssen durch einen DIP-Switch Reset aktiviert werden.
- Externe vorgeschaltete Leitungsschutzschalter mit max. C 10 A in allen Fällen erforderlich.

Commissioning

1. Remove battery transit tab

As soon as the battery transit tab is removed, the unit starts to operate.



2. Remove controller from its baseplate

First open the cover and remove the time switch as shown on Fig. A. After closing the cover, proceed as shown on Fig. B and C.

3. Mount baseplate and check wiring

Proceed as shown on Fig. D. For correct wiring, refer to "Connection diagrams".

4. Offset

 (°C)	 (°C)	 Pos.
22.00	20.00	8
21.75	20.00	7
21.50	20.00	6
21.25	20.00	5
21.00	20.00	4
20.75	20.00	3
20.50	20.00	2
20.25	20.00	1
20.00	20.00	0
19.75	20.00	F
19.50	20.00	E
19.25	20.00	D
19.00	20.00	C
18.75	20.00	B
18.50	20.00	A
18.25	20.00	9

5. Configuration with DIP switches

5.1 Switching cycle

Self learning	Adaptive control (standard): For all normal situations.
PID 12	Normal controlled systems: For situations with normal temperature variations.
PID 6	Fast controlled systems: For situations with great temperature variations.
2-Pt	Difficult controlled systems: Proper on/off controller with a switching differential of 0.5 °C (±0.25 °C).

5.2 DIP switch reset

If one or several DIP switch positions are changed, a reset **must** be made! **Otherwise the previous settings are still active!**



6 Replacing the room temperature controller

Proceed as shown on Fig. E and F. After that, the cover can be opened and the time switch can be mounted.

7 Changing from 24-hour to weekly time switch / Replacing time switch

If a change between a 24-hour time switch (AUZ3.1) and a weekly time switch (AUZ3.7) is wanted or the time switch has to be replaced, just proceed as shown in Fig. A. Before that the cover must be opened.

8 Functional check

- Open front cover. Move setting slider to .
- Set the set value temperature to 30 °C by turning the upper setting knob in plus direction.
- The relay and thus the regulating unit must respond after no more than 1 minute. If this is not the case:
 - Check regulating unit and wiring
 - Room temperature may be higher than 30 °C
- Reset set value temperature  to its previous level (20 °C).
- Move setting slider to AUTO .

9 Notes

- If the reference room is equipped with thermostatic radiator valves, they must be set to their fully open position.
- The local regulations and standards for electrical installations must be observed.
- The factory setting of all DIP switches is OFF.
- Corrected DIP switch settings must be activated by making a DIP switch reset.
- External preliminary protection with max. C 10 A circuit breaker is required in all cases.

DE

EN

FR

IT

NL

ES

1. Retirer la bande isolante

Dès que la bande isolante noire située sur le contact pile est enlevée, le RAV11... est prêt à fonctionner sur sa préprogrammation de base (voir mode d'emploi).



2. Enlever l'appareil du socle

Ouvrir le couvercle et démonter l'horloge selon la fig. A. Procéder ensuite selon les fig. B et C.

3. Contrôler le câblage électrique

Les raccordements électriques sont indiqués au chapitre "Schémas de raccordement". Il doivent être réalisés dans les règles de l'art.

4. Offset

 (°C)	 (°C)	 Pos.
22.00	20.00	8
21.75	20.00	7
21.50	20.00	6
21.25	20.00	5
21.00	20.00	4
20.75	20.00	3
20.50	20.00	2
20.25	20.00	1
20.00	20.00	0
19.75	20.00	F
19.50	20.00	E
19.25	20.00	D
19.00	20.00	C
18.75	20.00	B
18.50	20.00	A
18.25	20.00	9

5. Adaptation du RAV11... à votre installation à l'aide de des commutateurs "DIP"

5.1 Mode régulation

Self learning	Commande auto-adaptative (état à la livraison):
	Valable pour toutes applications.
PID 12	Boucle de régulation normale: Pour des lieux où les fluctuations de température sont normales.
PID 6	Boucle de régulation rapide: Pour des lieux où les fluctuations de température sont importantes.
2-Pt	Boucle de régulation difficile: Simple régulateur tout ou rien avec différentiel de 0.5 °C (±0.25 °C).

5.2 Réinitialisation des commutateurs DIP

A chaque fois que la position de ces commutateurs est modifiée, il faut obligatoirement procéder à une réinitialisation pour que le RAV11... puisse intégrer les nouvelles données. Pour ce faire, il suffit d'appuyer sur la touche "Reset". **Dans le cas contraire, le réglage précédent resterait actif!**





6 Remonter l'appareil sur le socle

Procéder selon fig. E et F.

7 Remplacement de l'horloge

Pour remplacer l'horloge, procéder selon la fig. A: après avoir ouvert le couvercle, il suffit de sortir l'horloge et de mettre l'autre en place (24h = AUZ3.1 / 7j = AUZ3.7).

8 Contrôle de fonctionnement

- Vérifier le montage des piles et leur état de charge.
- Ouvrir le couvercle frontal et amener le curseur de réglage sur .
- Régler sur 30 °C la température de confort .
- Une minute plus tard, l'appareil d'asservissement commandé doit se mettre en marche. Si ce n'est pas le cas:
 - vérifier l'appareil d'asservissement et le câblage électrique.
 - mais il se peut également que la température ambiante soit supérieure à 30 °C.
- Régler à nouveau la consigne de température  sur la valeur de base usine (20 °C), ou bien sur d'autres valeurs.
- Remettre le sélecteur sur AUTO .

9 Remarques

- S'il y a des robinets thermostatiques de radiateur dans la pièce où est installé le RAV11..., il faut toujours les mettre en position d'ouverture maximum.
- Respecter les prescriptions locales relatives aux installations électriques.
- Au départ d'usine, tous les commutateurs "DIP" sont sur OFF (en bas).
- Pour pouvoir être activée, toute modification de la position des commutateurs "DIP" doit obligatoirement être suivie d'une réinitialisation (touche "Reset").
- Une protection externe en amont par disjoncteur C 10 A max. est nécessaire dans tous les cas.

Messa in servizio

1. Protezione delle pile

Eliminando la banda isolante nera dalle pile il regolatore è in funzione secondo il programma di base.



2. Separare il regolatore dallo zoccolo/morsettiere

Procedendo come da figg. B e C.

3. Collegamenti elettrici

Procedendo come da fig. D. Eseguire i collegamenti in conformità alle norme vigenti ed agli schemi di queste istruzioni.

4. Offset

 (°C)	 (°C)	 Pos.
22.00	20.00	8
21.75	20.00	7
21.50	20.00	6
21.25	20.00	5
21.00	20.00	4
20.75	20.00	3
20.50	20.00	2
20.25	20.00	1
20.00	20.00	0
19.75	20.00	F
19.50	20.00	E
19.25	20.00	D
19.00	20.00	C
18.75	20.00	B
18.50	20.00	A
18.25	20.00	9

5. Configurazione del RAV11... con i commutatori "DIP"

5.1 Comportamento di regolazione

Self learning	(condizione alla consegna): Autoadattamento
PID 12	Regolazione normale: Per ambienti ove le variazioni di temperatura sono normali.
PID 6	Regolazione veloce: Per ambienti in cui le variazioni di temperatura sono importanti.
2-Pt	Regolazione difficoltosa: Funzionamento a due posizioni con differenziale di 0.5 °C (±0.25 °C).

5.2 Reset

Dopo una modifica della posizione dei commutatori (Dip-Switch) è necessario eseguire il Reset affinché il RAV11 acquisisca i nuovi dati!





6 Montaggio del regolatore sullo zoccolo/morsettiere

Procedere come indicato nelle figg. E e F.

7 Sostituzione dell' orologio.

Se si desidera sostituire l'orologio di cui è dotato l'apparecchio (AUZ3.7) (orologio giornaliero (AUZ3.1) al posto del settimanale o viceversa) procedete, dopo aver aperto il coperchio frontale, come illustrato nella fig. A

8 Verifica del funzionamento

- Aprire il coperchio frontale e posizionare il cursore su .
- Posizionare la manopola del valore prescritto  (Comfort) a fondo scala (30 °C).
- Dopo circa 1 minuto il relé si eccita inserendo l'apparecchiatura. Se non si ottiene il comando:
 - verificare l'apparecchio da comandare ed il cablaggio elettrico.
 - ed eventualmente assicurarsi che la temperatura ambiente non sia superiore a 30 °C.
- Riposizionare la manopola del valore della temperatura prescritta di  sul valore desiderato (es: 20 °C).
- Posizionare il cursore su AUTO  e chiudere il coperchio.

9 Note

- Le eventuali valvole termostatiche dei radiatori del locale dove è installato il regolatore devono essere bloccate in completa apertura.
- Osservare le norme di installazione vigenti per le apparecchiature elettriche.
- Alla consegna tutti i commutatori "DIP" sono nella posizione OFF.
- Se la posizione dei commutatori DIP è stata modificata, eseguire il reset premendo il pulsante "DIP-Switch-Reset".
- In tutti i casi è richiesto un fusibile di protezione max C 10 A.

DE

EN

FR

IT

NL

ES

1. Isolatiestrook verwijderen

Zodra de zwarte isolatiestrook van het batterijcontact is verwijderd, is de regelaar in bedrijf.



2. Apparaat demonteren van de voet

Deksel openen en klok plaatsen volgens afbeelding A. Daarna verdergaan volgens afbeeldingen B en C.

3. Aansluitvoet monteren en bedrading controleren

Zie afbeelding D. De elektrische aansluiting is weergegeven bij "Aansluitschema".

4. Offset

 (°C)	 (°C)	 Pos.
22.00	20.00	8
21.75	20.00	7
21.50	20.00	6
21.25	20.00	5
21.00	20.00	4
20.75	20.00	3
20.50	20.00	2
20.25	20.00	1
20.00	20.00	0
19.75	20.00	F
19.50	20.00	E
19.25	20.00	D
19.00	20.00	C
18.75	20.00	B
18.50	20.00	A
18.25	20.00	9

5. Configuratie d.m.v. DIP-Switch**5.1 Schakelcyclus**

Self learning	Adaptieve regeling (Standard):
PID 12	Voor nagenoeg alle toepassingen. Normaal regeltraject: Voor toepassing op plaatsen met normale temperatuurschommelingen.
PID 6	Snel regeltraject: Voor toepassing op plaatsen met grotere temperatuurschommelingen (bijv. gaswandketel in combinatie met lichtgewicht radiatoren).

2-Pt

Moeilijk regeltraject:
Zuivere tweepuntsregelaar met schakeldifferentie van 0,5 °C (±0,25 °C) voor bijv. luchtverwarming.

5.2 DIP-Switch Reset

Na Veranderen van één of meer DIP-Switch posities, **moet** een reset worden uitgevoerd door indrukken van de reset knop (zie afbeelding), **Anders is de vorige instelling nog actief!**



6 Apparaat weer op de voet monteren

Zie afbeelding E en F. Aansluitend kan (indien nog niet gedaan) de klok in de regelaar worden geplaatst.

7 Klok omwisselen

Wanneer een dagklok (AUZ3.1) verwisseld moet worden met een wekklok (AUZ3.7) kan de aanwezige klok volgens afbeelding A worden verwijderd en weer worden geplaatst.

8 Functiecontrole

- Deksel openen, bedrijfskeuzeschuif op  instellen.
- Bovenste instelknop voor comforttemperatuur zo hoog mogelijk instellen (30 °C).
- het relais en daarmee het aangesloten apparaat moeten na circa 1 minuut inschakelen. Wanneer dit niet het geval is:
 - Aangesloten apparaat en bedrading controleren.
 - Eventueel is de ruimtetemperatuur hoger dan 30 °C.
- Comforttemperatuur  weer op de oorspronkelijke waarde terugzetten (20 °C).
- Bedrijfskeuzeschuif op AUTO  zetten.

9 Aanwijzingen

- Als in de referentieruimte thermostatische radiatorafsluiters zijn geïnstalleerd, moeten deze volledig worden geopend en geblokkeerd.
- De plaatselijke voorschriften voor elektrische installaties dienen te worden opgevolgd.
- Af fabriek zijn alle DIP-Switches op OFF ingesteld.
- De gewijzigde DIP-Switch-instellingen moeten door drukken op reset worden geactiveerd.
- Externe primaire beveiliging met stroomautomaat van max. C 10 A is in alle gevallen vereist.

Puesta en marcha

1. Banda de aislamiento de las pilas

Para aislar las pilas, hasta el momento de la puesta en servicio del controlador, éstas llevan una banda aislante, al retirar la banda, la unidad empieza a funcionar.



2. Separar la base del controlador

Abrir la tapa y acoplar el reloj como muestra la fig A, (en el caso de que no esté ya incorporado). Ahora cerrar la tapa y separar la base del controlador, ver las figuras B y C.

3. Fijar la base en la pared y realizar el conexionado eléctrico

Ver la fig. D y el apartado "Esquema de conexionado".

4. Offset

 (°C)	 (°C)	 Pos.
22.00	20.00	8
21.75	20.00	7
21.50	20.00	6
21.25	20.00	5
21.00	20.00	4
20.75	20.00	3
20.50	20.00	2
20.25	20.00	1
20.00	20.00	0
19.75	20.00	F
19.50	20.00	E
19.25	20.00	D
19.00	20.00	C
18.75	20.00	B
18.50	20.00	A
18.25	20.00	9

5. Adaptación del controlador a la instalación con los interruptores DIP

5.1 Ciclo de conmutación

Self learning	Control autoadaptado (estándar): Válido para la mayoría de los casos.
PID 12	Para sistemas de control normal: Instalaciones con variaciones de temperatura normales.
PID 6	Para sistemas de control rápido: Instalaciones con grandes variaciones de temperatura.
2-Pt	Para sistemas de difícil control: Control todo/nada con un diferencial de conmutación de 0.5 °C (± 0.25 °C).

5.2 Activación de los interruptores DIP

Si se cambia la posición de alguno de los dos interruptores DIP, ¡hay que presionar el pulsador "Reset", situado debajo de ellos! ¡Si no, seguirán activas las anteriores!



6 Acoplar el controlador sobre su base

Proceder como se muestra en las figuras. E y F.

7 Cambio del reloj de 24 horas por otro semanal / Sustitución del reloj

Si se precisa el cambio del reloj de 24 horas (AUZ3.1) por otro semanal (AUZ3.7) o bien si se necesita sustituirlo, abrir la tapa y proceder como se muestra en la fig. A.

8 Verificación de funciones

- Abrir la tapa frontal y situar el selector de modos de funcionamiento en la posición .
- Girar el botón superior hasta los 30 °C.
- El relé del controlador debe actuar en menos de 1 minuto. Si no es así:
 - Comprobar que la unidad de control esté bien acoplada en su base
 - Para realizar esta prueba la temperatura ambiente debe ser menor de 30 °C
- Girar de nuevo el botón superior hasta la temperatura normal , p. ej. 20 °C.
- Situar el selector de modos de funcionamiento en la posición AUTO .

9 Notas

- Si el radiador o los radiadores del lugar en el que se ha instalado el controlador, está equipado con válvula termostática, ésta debe dejarse totalmente abierta.
- Se deben respetar las normas oficiales que rigen para instalaciones eléctricas.
- Los dos interruptores DIP se entregan en la posición OFF, (lado contrario a la marca "ON")
- Los reajustes posteriores de los interruptores DIP se activan presionando el pulsador blanco "Reset".
- Se requiere en todos los casos una protección externa preliminar con un protector de circuito max. C 10 A.

DE

EN

FR

IT

NL

ES

Montagehinweise
Indications pour le montage
Montage-aanwijzingen

Fitting notes
Indicazione per l'ubicazione
Ubicación del controlador

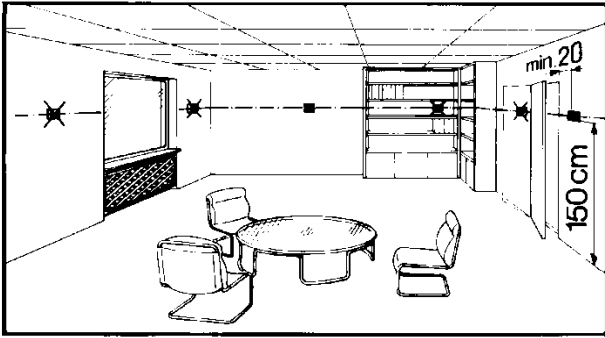

Anschlusschaltplan
Schéma de raccordement
Aansluitschema

Connection diagram
Schema di collegamento
Esquema de conexionado

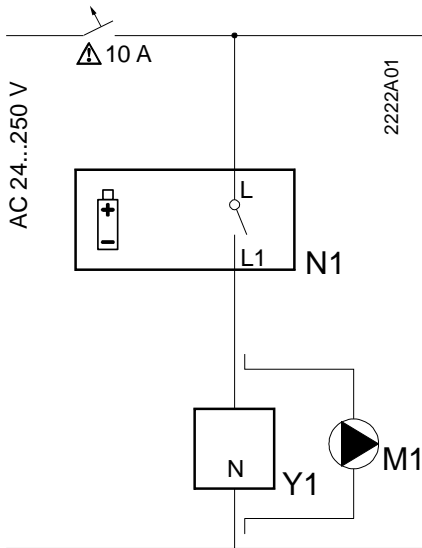

L Phase, AC 24 ... 250 V
 L1 Arbeitskontakt,
 AC 24 ... 250 V / 8 (3.5) A
 M1 Umwälzpumpe
 N Nulleiter
 N1 Regler RAV11...
 Y1 Stellgerät

L Live, AC 24 ... 250 V
 L1 N.O. contact, live,
 AC 24 ... 250 V / 8 (3.5) A
 M1 Circulating pump
 N Neutral
 N1 RAV11... controller
 Y1 Regulating unit

L Phase, AC 24 ... 250 V
 L1 Contact travail,
 AC 24 ... 250 V / 8 (3.5) A
 M1 Pompe de circulation
 N Neutre
 N1 Régulateur RAV11...
 Y1 Appareil d'asservissement

L fase, AC 24 ... 250 V
 L1 contatto di lavoro (NO),
 AC 24 ... 250 V / 8 (3.5) A
 M1 pompa di circolazione
 N neutro
 N1 regolatore RAV11
 Y1 apparecchio da comandare

L Fase, AC 24 ... 250 V
 L1 Maakcontact,
 AC 24 ... 250 V / 8 (3.5) A
 M1 Circulatiepomp
 N Nulleider
 N1 Regelaar RAV11...
 Y1 Aangesloten apparaat (bijv. ketel)

L Fase, 24...250 V CA
 L1 Contacto de trabajo
 24...250 V CA / 8 (3.5) A
 M1 Bomba de circulación
 N Neutro
 N1 Controlador RAV11...
 Y1 Unidad controlada (quemador, etc.)

Massbilder
Encombremets
Maatschetsen

Dimensions
Ingombri
Dimensiones

